

**DỰ ÁN KIẾN TRÚC CÔNG TRÌNH BIỆT THỰ VÀ NHÀ LIỀN KỀ KHU DÂN CƯ CÓN TÂN LẬP, PHƯỜNG XƯƠNG HUÂN, THÀNH PHỐ NHA TRANG**  
**ĐỊA ĐIỂM: PHƯỜNG XƯƠNG HUÂN, THÀNH PHỐ NHA TRANG, TỈNH KHÁNH HÒA**



CƠ QUAN PHÊ DUYỆT:  
 ỦY BAN NHÂN DÂN TỈNH KHÁNH HÒA

KÈM THEO QUYẾT ĐỊNH SỐ ..... NGÀY ... THÁNG ... NĂM 2023

CƠ QUAN THẨM ĐỊNH:  
 SỞ XÂY DỰNG TỈNH KHÁNH HÒA

KÈM THEO BÁO CÁO THAM DÙNG SỐ ..... NGÀY ... THÁNG ... NĂM 2023

CHỦ ĐẦU TƯ:  
 CÔNG TY CỔ PHẦN SÔNG ĐÀ - NHA TRANG

KÈM THEO TỜ TRÌNH SỐ ..... NGÀY ... THÁNG ... NĂM 2023

DỰ ÁN:  
 KHU DÂN CƯ CÓN TÂN LẬP  
 PHƯỜNG XƯƠNG HUÂN, THÀNH PHỐ NHA TRANG

TÊN BẢN VẼ:  
 PHỐI CẢNH CÔNG TRÌNH

BẢN VẼ:	PCBTDL1	QUYẾT:	A3	TỶ LỆ:	1/100	NGÀY HT:	...
THIẾT KẾ:	ĐỒ THỊ NỘI CẢNH						<i>[Signature]</i>
CHỦ TRÌ:	NGUYỄN ĐỨC TIẾN						<i>[Signature]</i>
CHỦ NHIỆM:	TRẦN TUẤN ANH						<i>[Signature]</i>
QUẢN LÝ KỸ THUẬT:	ĐỖ TRỊ PHƯƠNG						<i>[Signature]</i>

GIÁM ĐỐC:  
*[Signature]*

THS. KTS. TRẦN TUẤN ANH  
**CÔNG TY CỔ PHẦN R&D QUY HOẠCH**  
**R&D PLANNERS.,JSC**

**DỰ ÁN KIẾN TRÚC CÔNG TRÌNH BIỆT THỰ VÀ NHÀ LIỀN KỀ KHU DÂN CƯ CỒN TÂN LẬP, PHƯỜNG XƯƠNG HUÂN, THÀNH PHỐ NHA TRANG**  
**ĐỊA ĐIỂM: PHƯỜNG XƯƠNG HUÂN, THÀNH PHỐ NHA TRANG, TỈNH KHÁNH HÒA**



CƠ QUAN PHÊ DUYỆT:  
ỦY BAN NHÂN DÂN TỈNH KHÁNH HÒA

KÈM THEO QUYẾT ĐỊNH SỐ ..... NGÀY ... THÁNG ... NĂM 2023

CƠ QUAN THẨM ĐỊNH:  
SỞ XÂY DỰNG TỈNH KHÁNH HÒA

KÈM THEO BÁO CÁO THẨM ĐỊNH SỐ ..... NGÀY ... THÁNG ... NĂM 2023

CHỦ ĐẦU TƯ:  
CÔNG TY CỔ PHẦN SÔNG ĐÀ - NHA TRANG

KÈM THEO TỜ TRÌNH SỐ ..... NGÀY ... THÁNG ... NĂM 2023

DỰ ÁN:  
KHU DÂN CƯ CỒN TÂN LẬP  
PHƯỜNG XƯƠNG HUÂN, THÀNH PHỐ NHA TRANG

TÊN BẢN VẼ:  
PHỐI CẢNH CÔNG TRÌNH

BẢN VẼ:	PCBTDL2	QUẾP:	A3	TỶ LỆ:	1/100	NGÀY HT:	...
THIẾT KẾ:	ĐỒ THỊ NỘI CỐ HẸN			[Chữ ký]			
CHỦ TRÌ:	NGUYỄN ĐỨC TIẾN			[Chữ ký]			
CHỦ NHIỆM:	TRẦN TUẤN ANH			[Chữ ký]			
QUẢN LÝ KỸ THUẬT:	ĐỖ TRỊ PHƯƠNG			[Chữ ký]			

GIÁM ĐỐC:  
[Chữ ký]

THS. KTS. TRẦN TUẤN ANH

**R&D** CÔNG TY CỔ PHẦN R&D QUY HOẠCH  
R&D PLANNERS.,JSC

TẦNG 5 - KINH BUILDING - SỐ 37 PHỐ YÊN LƯƠNG - QUẬN ĐỒNG ĐÀ - THÀNH PHỐ HÀ NỘI

**DỰ ÁN KIẾN TRÚC CÔNG TRÌNH BIỆT THỰ VÀ NHÀ LIỀN KỀ KHU DÂN CƯ CÒN TÂN LẬP, PHƯỜNG XƯƠNG HUÂN, THÀNH PHỐ NHA TRANG**  
**ĐỊA ĐIỂM: PHƯỜNG XƯƠNG HUÂN, THÀNH PHỐ NHA TRANG, TỈNH KHÁNH HÒA**



CƠ QUAN PHÊ DUYỆT:  
 ỦY BAN NHÂN DÂN TỈNH KHÁNH HÒA

KÈM THEO QUYẾT ĐỊNH SỐ ..... NGÀY ... THÁNG ... NĂM 2023  
 CƠ QUAN THẨM ĐỊNH:  
 SỞ XÂY DỰNG TỈNH KHÁNH HÒA

KÈM THEO BÁO CÁO THAM DÙNG SỐ ..... NGÀY ... THÁNG ... NĂM 2023  
 CHỦ ĐẦU TƯ:  
 CÔNG TY CỔ PHẦN SÔNG ĐÀ - NHA TRANG

KÈM THEO TỜ TRÌNH SỐ ..... NGÀY ... THÁNG ... NĂM 2023  
 DỰ ÁN:  
 KHU DÂN CƯ CÒN TÂN LẬP  
 PHƯỜNG XƯƠNG HUÂN, THÀNH PHỐ NHA TRANG

TÊN BẢN VẼ:  
 PHỐI CẢNH CÔNG TRÌNH

BẢN VẼ:	PCBTDL3	SHẾP:	A3	TỶ LỆ:	1/100	NGÀY HT:	...
THIẾT KẾ:	ĐỒ THỊ HOẠCH HẸN						<i>[Signature]</i>
CHỦ TRÌ:	NGUYỄN ĐỨC TIẾN						<i>[Signature]</i>
CHỦ NHIỆM:	TRẦN TUẤN ANH						<i>[Signature]</i>
QUẢN LÝ KỸ THUẬT:	ĐỖ TRỊ PHƯƠNG						<i>[Signature]</i>

GIÁM ĐỌC:  
*[Signature]*

THS. KTS. TRẦN TUẤN ANH  
 **CÔNG TY CỔ PHẦN R&D QUY HOẠCH**  
**R&D PLANNERS.,JSC**

# DỰ ÁN KIẾN TRÚC CÔNG TRÌNH BIỆT THỰ VÀ NHÀ LIỀN KỀ KHU DÂN CƯ CÓN TÂN LẬP, PHƯỜNG XƯƠNG HUÂN, THÀNH PHỐ NHA TRANG

ĐỊA ĐIỂM: PHƯỜNG XƯƠNG HUÂN, THÀNH PHỐ NHA TRANG, TỈNH KHÁNH HÒA

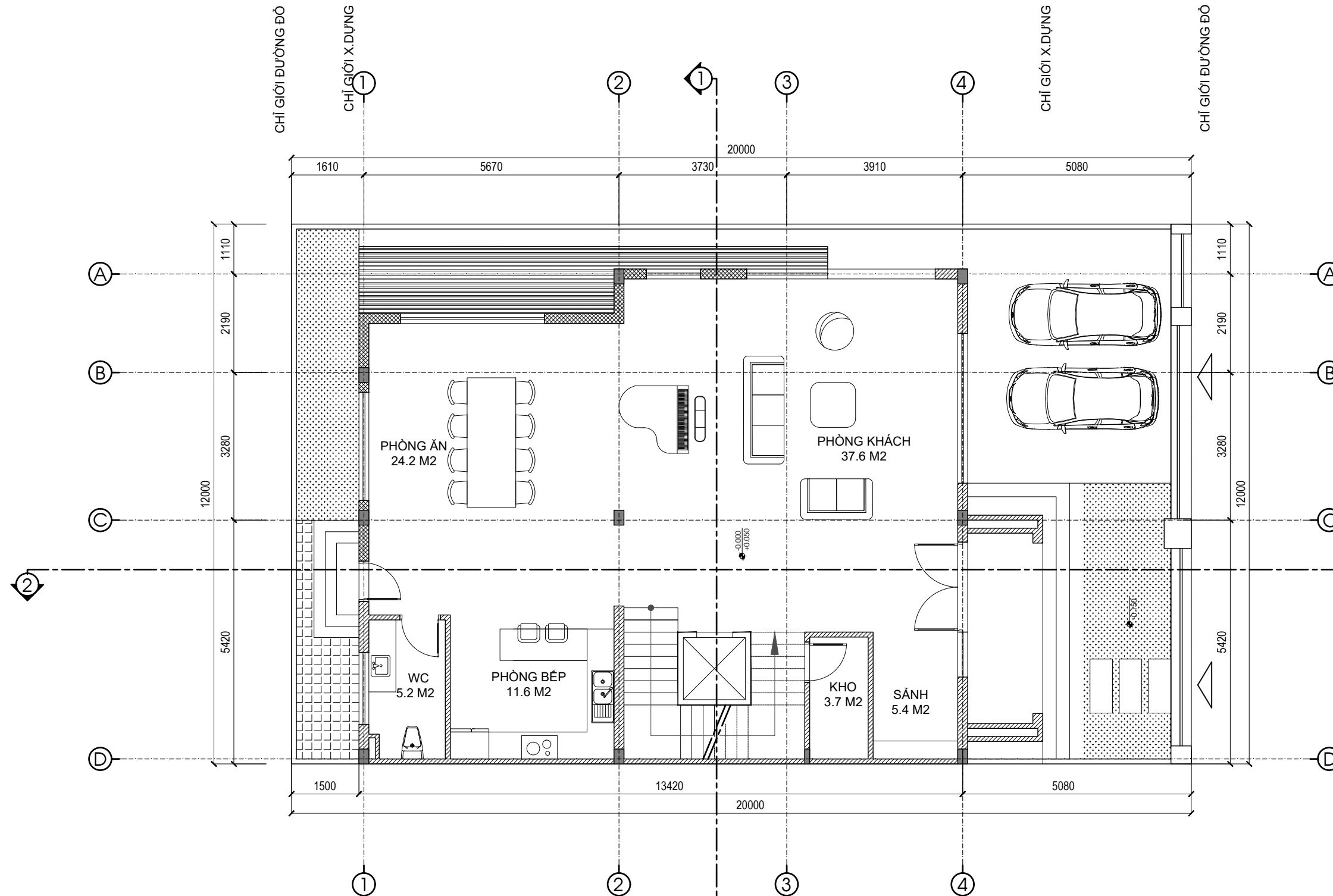

**MẶT BẰNG TẦNG 1**  
TỶ LỆ: 1/100

Stt	CHỈ TIÊU SO SÁNH	QUY HOẠCH ĐƯỢC PHÊ DUYỆT (Theo quyết định số 1496/QĐ-UBND ngày 24/05/2020 của Ủy ban nhân dân tỉnh Khánh Hòa.)		THÔNG SỐ PHƯƠNG ÁN	GHI CHÚ
		Biệt thự song lập BT-02	Biệt thự song lập BT-02		
	Diện tích lô đất	m <sup>2</sup>	239,95	239,95	
	Mật độ xây dựng	%	66,00	63,19	theo QĐ 01/2021 về đất với diện tích 239,95m <sup>2</sup> phải đảm bảo MĐXD <= 66,01%
	Diện tích chiếm đất	m <sup>2</sup>	158,37	151,62	
4	Chỉ giới xây dựng	m	Phía trước 3m	Phía trước 3m	phương án QĐ được duyệt: chỉ giới bên không quy định phương án đề xuất: chỉ giới bên lùi bên phải 3m
		m	Phía sau 0m	Phía sau 1,5m	
	Tầng cao	tầng	3 tầng	3 tầng	
	Tầng tum		theo quy định được xây 30% diện tích sàn mái	1 tum	
	Tầng hầm		không quy định	không thiết kế	
	Chiều cao công trình	m	14,40	13,95	

CƠ QUAN PHÊ DUYỆT:  
ỦY BAN NHÂN DÂN TỈNH KHÁNH HÒA

KÈM THEO QUYẾT ĐỊNH SỐ: ... NGÀY ... THÁNG ... NĂM 2023  
CƠ QUAN THẨM ĐỊNH:  
SỞ XÂY DỰNG TỈNH KHÁNH HÒA

KÈM THEO BẢO CÁO THAM DƯƠNG SỐ: ... NGÀY ... THÁNG ... NĂM 2023  
CHỦ ĐẦU TƯ:  
CÔNG TY CỔ PHẦN SÔNG ĐÀ - NHA TRANG

KÈM THEO TỜ TRÌNH SỐ: ... NGÀY ... THÁNG ... NĂM 2023  
DỰ ÁN:  
KHU DÂN CƯ CÓN TÂN LẬP  
PHƯỜNG XƯƠNG HUÂN, THÀNH PHỐ NHA TRANG

TÊN BẢN VẼ:  
MẶT BẰNG TẦNG 1

BẢN VẼ:	BT1A-MB1	GHÉP:	A3	TỶ LỆ:	1/100	NGÀY HT:	...
THIẾT KẾ:	ĐỒ THẠC HỌC KIẾN						
CHỦ TRÌ:	NGUYỄN ĐỨC TIẾN						
CHỦ NHIỆM:	TRẦN TUẤN ANH						
QUẢN LÝ KỸ THUẬT:	ĐỖ TRÍ PHƯƠNG						

THIẾT KẾ: *[Signature]*  
THI: KTS. TRẦN TUẤN ANH  
**R&D** CÔNG TY CỔ PHẦN R&D QUY HOẠCH  
R&D PLANNERS...JSC  
TẦNG 5 - KINH BUILDING - SỐ 37 PHỐ YÊN LƯƠNG - QUẬN ĐỒNG ĐÀ - THÀNH PHỐ HÀ NỘI

**DỰ ÁN KIẾN TRÚC CÔNG TRÌNH BIỆT THỰ VÀ NHÀ LIỀN KỀ KHU DÂN CƯ CÓN TÂN LẬP, PHƯỜNG XƯƠNG HUÂN, THÀNH PHỐ NHA TRANG**  
**ĐỊA ĐIỂM: PHƯỜNG XƯƠNG HUÂN, THÀNH PHỐ NHA TRANG, TỈNH KHÁNH HÒA**

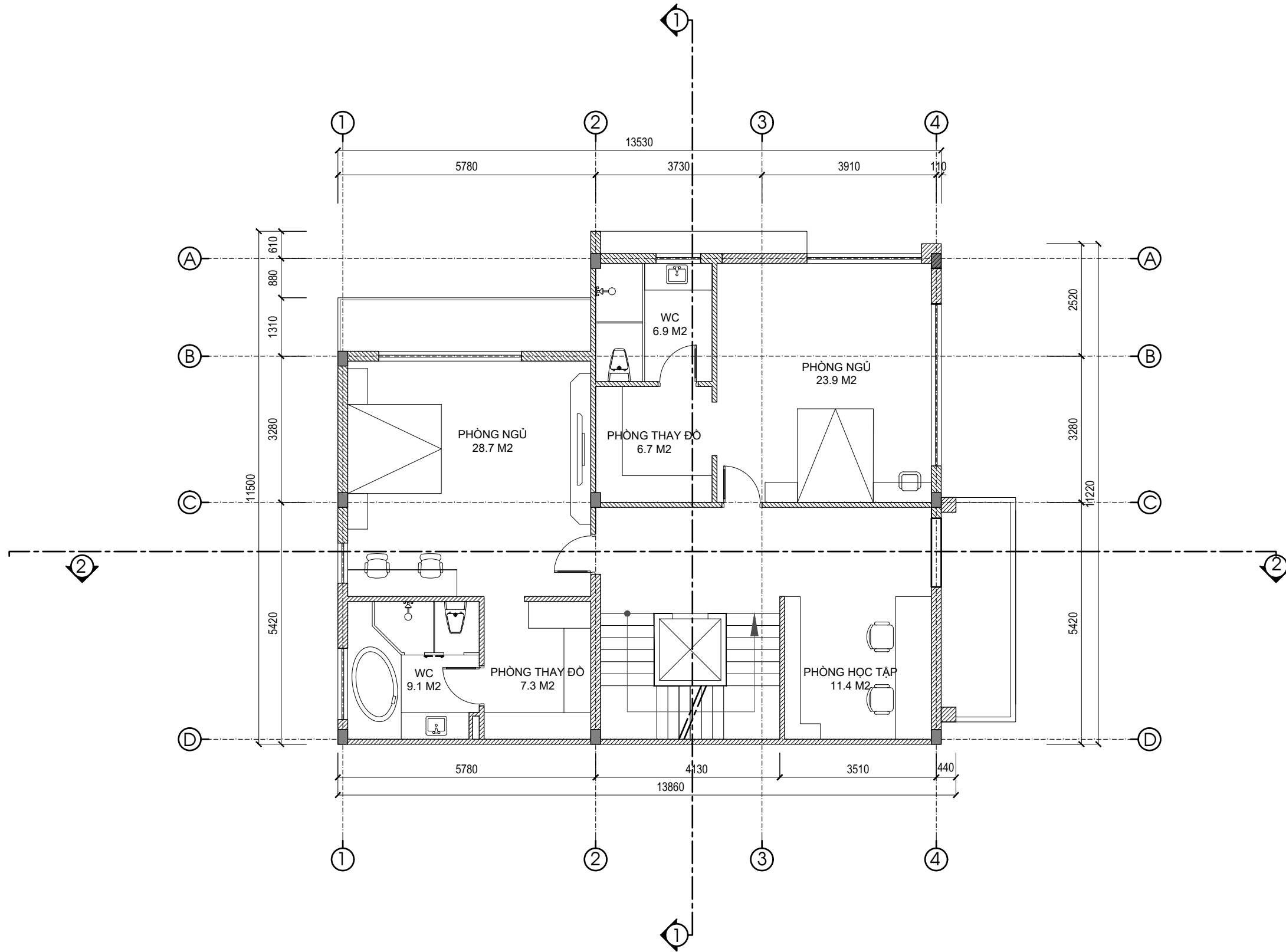

**MẶT BẰNG TẦNG 2**

TỶ LỆ: 1/100

CƠ QUAN PHÊ DUYỆT:  
 ỦY BAN NHÂN DÂN TỈNH KHÁNH HÒA

KÈM THEO QUYẾT ĐỊNH SỐ: ... NGÀY ... THÁNG ... NĂM 2023  
 CƠ QUAN THẨM ĐỊNH:  
 SỞ XÂY DỰNG TỈNH KHÁNH HÒA

KÈM THEO BẢO CÁO THAM DÙNG SỐ: ... NGÀY ... THÁNG ... NĂM 2023  
 CHỦ ĐẦU TƯ:  
 CÔNG TY CỔ PHẦN SÔNG ĐÀ - NHA TRANG

KÈM THEO TỜ TRÌNH SỐ: ... NGÀY ... THÁNG ... NĂM 2023  
 DỰ ÁN:  
 KHU DÂN CƯ CÓN TÂN LẬP  
 PHƯỜNG XƯƠNG HUÂN, THÀNH PHỐ NHA TRANG

TÊN BẢN VẼ:  
 MẶT BẰNG TẦNG 2

BẢN VẼ: B11A-MB2	GHÉP: A3	TỶ LỆ: 1/100	NGÀY HT: ...
THIẾT KẾ	ĐỒ THỊ HỌC HÈN	<i>[Signature]</i>	
CHỦ TRÌ	NGUYỄN ĐỨC TIẾN	<i>[Signature]</i>	
CHỦ NHIỆM	TRẦN TUẤN ANH	<i>[Signature]</i>	
QUẢN LÝ KỸ THUẬT	ĐỖ TRỊ PHƯƠNG	<i>[Signature]</i>	

GIÁM ĐỐC:  
*[Signature]*

THS. KTS. TRẦN TUẤN ANH

TẦNG 5 - KINH BUILDING - SỐ 37 PHỐ YÊN LŨNG - QUẬN ĐỒNG ĐA - THÀNH PHỐ HÀ NỘI

**DỰ ÁN KIẾN TRÚC CÔNG TRÌNH BIỆT THỰ VÀ NHÀ LIỀN KỀ KHU DÂN CƯ CÓN TÂN LẬP, PHƯỜNG XƯƠNG HUÂN, THÀNH PHỐ NHA TRANG**  
**ĐỊA ĐIỂM: PHƯỜNG XƯƠNG HUÂN, THÀNH PHỐ NHA TRANG, TỈNH KHÁNH HÒA**

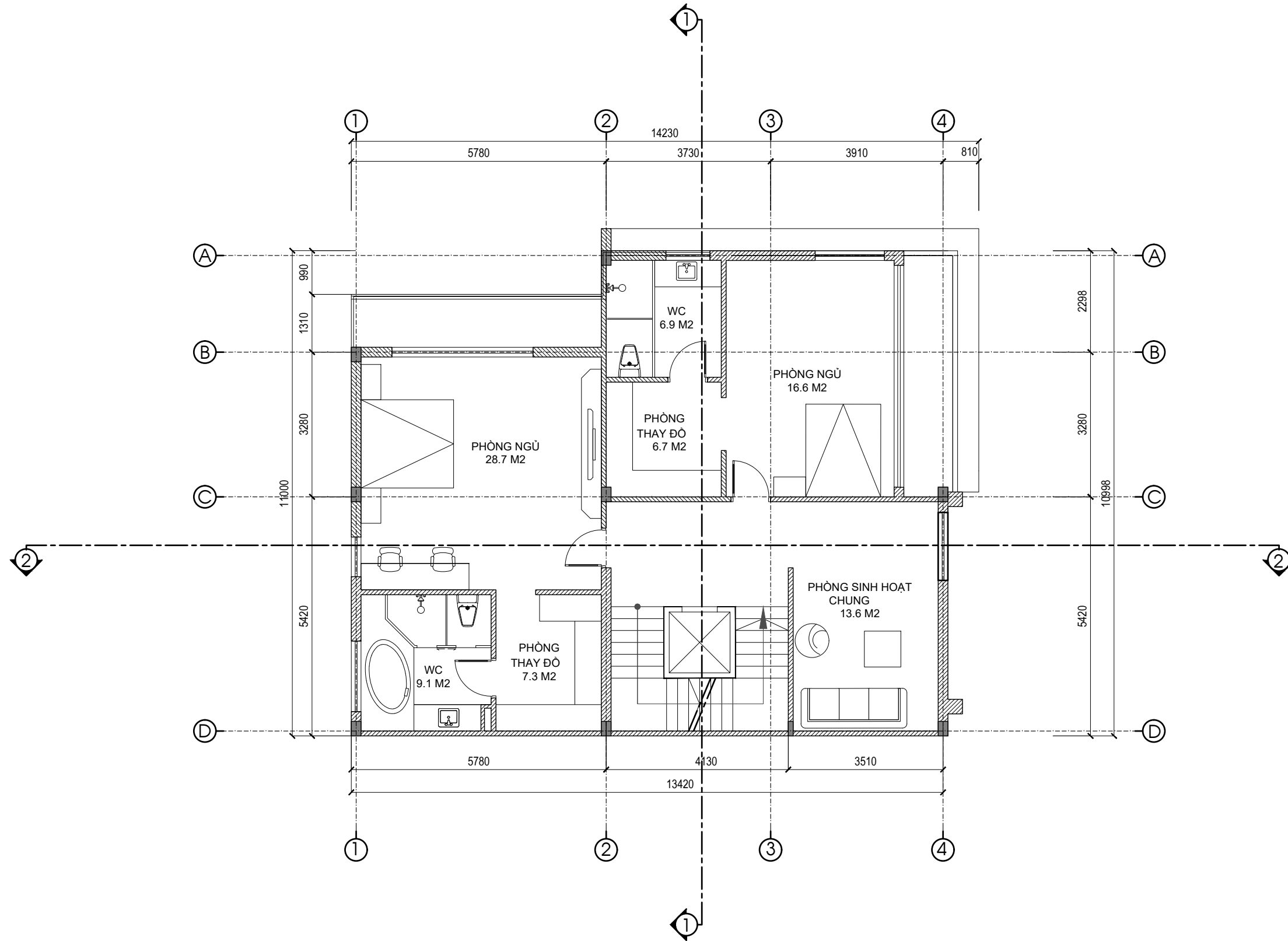

**MẶT BẰNG TẦNG 3**  
 TỶ LỆ: 1/100

CƠ QUAN PHÊ DUYỆT:  
 ỦY BAN NHÂN DÂN TỈNH KHÁNH HÒA

KÈM THEO QUYẾT ĐỊNH SỐ: ... NGÀY ... THÁNG ... NĂM 2023  
 CƠ QUAN THẨM ĐỊNH:  
 SỞ XÂY DỰNG TỈNH KHÁNH HÒA

KÈM THEO BÁO CÁO THAM DƯƠNG SỐ: ... NGÀY ... THÁNG ... NĂM 2023  
 CHỦ ĐẦU TƯ:  
 CÔNG TY CỔ PHẦN SÔNG ĐÀ - NHA TRANG

KÈM THEO TỜ TRÌNH SỐ: ... NGÀY ... THÁNG ... NĂM 2023  
 DỰ ÁN:  
 KHU DÂN CƯ CÓN TÂN LẬP  
 PHƯỜNG XƯƠNG HUÂN, THÀNH PHỐ NHA TRANG

TÊN BẢN VẼ:  
 MẶT BẰNG TẦNG 3

BẢN VẼ:	B71A-MB3	SHẾP:	A3	TỶ LỆ:	1/100	NGÀY HT:	...
THIẾT KẾ:	ĐỒ THỊ HỌC HIỆN						<i>[Signature]</i>
CHỦ TRÌ:	NGUYỄN ĐỨC TIẾN						<i>[Signature]</i>
CHỦ NHIỆM:	TRẦN TUẤN ANH						<i>[Signature]</i>
QUẢN LÝ KỸ THUẬT:	ĐỖ TRỊ PHƯƠNG						<i>[Signature]</i>

GIÁM ĐỌC:  
*[Signature]*  
 THS. KTS. TRẦN TUẤN ANH  
**R&D** CÔNG TY CỔ PHẦN R&D QUY HOẠCH  
 R&D PLANNERS.,JSC  
 TẦNG 5 - KINH BUILDING - SỐ 37 PHỐ YÊN LŨNG - QUẬN ĐỒNG ĐÀ - THÀNH PHỐ HÀ NỘI

**DỰ ÁN KIẾN TRÚC CÔNG TRÌNH BIỆT THỰ VÀ NHÀ LIỀN KỀ KHU DÂN CƯ CÒN TÂN LẬP, PHƯỜNG XƯƠNG HUÂN, THÀNH PHỐ NHA TRANG**

**ĐỊA ĐIỂM: PHƯỜNG XƯƠNG HUÂN, THÀNH PHỐ NHA TRANG, TỈNH KHÁNH HÒA**

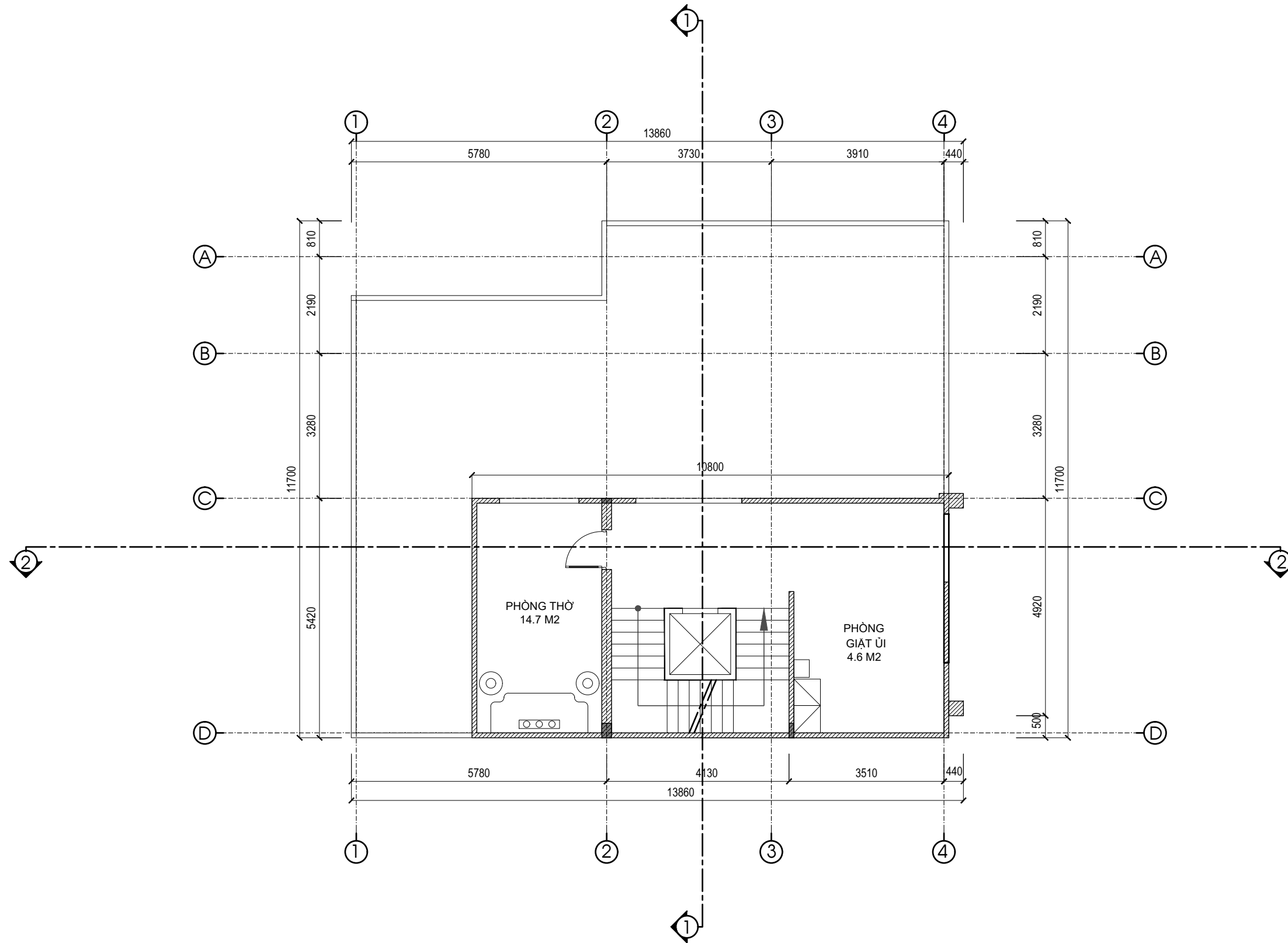

**MẶT BẰNG TẦNG TUM**

TỶ LỆ: 1/100

CƠ QUAN PHÊ DUYỆT:  
ỦY BAN NHÂN DÂN TỈNH KHÁNH HÒA

KÈM THEO QUYẾT ĐỊNH SỐ: ... NGÀY ... THÁNG ... NĂM 2023

CƠ QUAN THẨM ĐỊNH:  
SỞ XÂY DỰNG TỈNH KHÁNH HÒA

KÈM THEO BÁO CÁO THẨM ĐỊNH SỐ: ... NGÀY ... THÁNG ... NĂM 2023

CHỦ ĐẦU TƯ:  
CÔNG TY CỔ PHẦN SÔNG ĐÀ - NHA TRANG

KÈM THEO TỜ TRÌNH SỐ: ... NGÀY ... THÁNG ... NĂM 2023

DỰ ÁN:  
KHU DÂN CƯ CÒN TÂN LẬP  
PHƯỜNG XƯƠNG HUÂN, THÀNH PHỐ NHA TRANG

TÊN BẢN VẼ:  
MẶT BẰNG TẦNG TUM

BẢN VẼ:	B71A-MB4	SHẾP:	A3	TỶ LỆ:	1/100	NGÀY HT:	...
THIẾT KẾ	ĐỒ THỊ HỌC HÈN						
CHỦ TRÌ	NGUYỄN ĐỨC TIẾN						
CHỦ NHIỆM	TRẦN TUẤN ANH						
QUẢN LÝ KỸ THUẬT	ĐỖ TRỊ PHƯƠNG						

GIÁM ĐỐC:

THS. KTS. TRẦN TUẤN ANH

TẦNG 5 - KINH BUILDING - SỐ 37 PHỐ YÊN LƯƠNG - QUẬN ĐỒNG ĐÀ - THÀNH PHỐ HÀ NỘI

**DỰ ÁN KIẾN TRÚC CÔNG TRÌNH BIỆT THỰ VÀ NHÀ LIỀN KÈ KHU DÂN CƯ CÓN TÂN LẬP, PHƯỜNG XƯƠNG HUÂN, THÀNH PHỐ NHA TRANG**  
**ĐỊA ĐIỂM: PHƯỜNG XƯƠNG HUÂN, THÀNH PHỐ NHA TRANG, TỈNH KHÁNH HÒA**

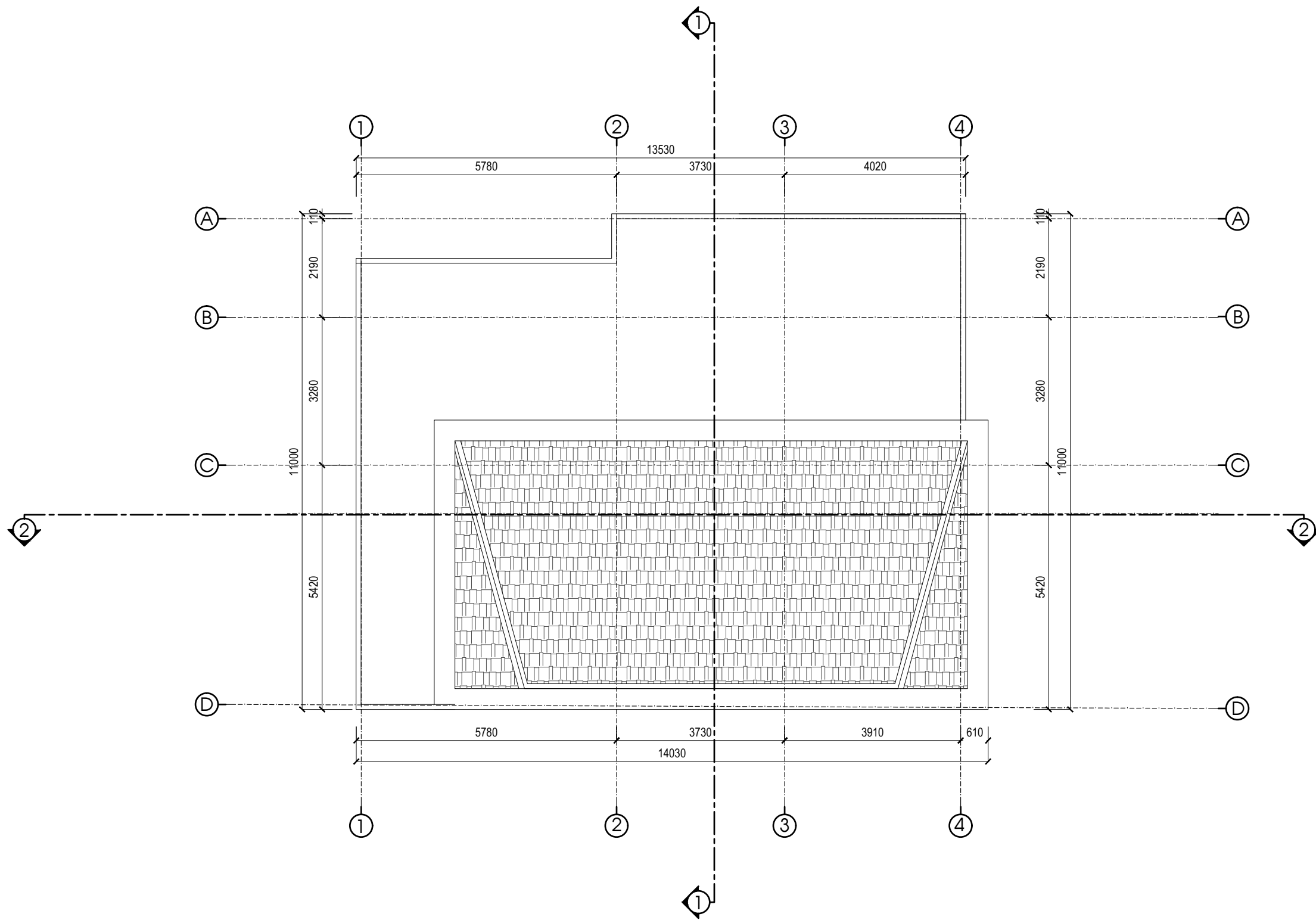

**MẶT BẰNG MÁI**  
 TỶ LỆ: 1/100

CƠ QUAN PHÊ DUYỆT:  
 ỦY BAN NHÂN DÂN TỈNH KHÁNH HÒA

KÈM THEO QUYẾT ĐỊNH SỐ: ... NGÀY ... THÁNG ... NĂM 2023

CƠ QUAN THẨM ĐỊNH:  
 SỞ XÂY DỰNG TỈNH KHÁNH HÒA

KÈM THEO BÁO CÁO THẨM ĐỊNH SỐ: ... NGÀY ... THÁNG ... NĂM 2023

CHỦ ĐẦU TƯ:  
 CÔNG TY CỔ PHẦN SÔNG ĐÀ - NHA TRANG

KÈM THEO YÊU CẦU SỐ: ... NGÀY ... THÁNG ... NĂM 2023

DỰ ÁN:  
 KHU DÂN CƯ CÓN TÂN LẬP  
 PHƯỜNG XƯƠNG HUÂN, THÀNH PHỐ NHA TRANG

TÊN BẢN VẼ:  
 MẶT BẰNG MÁI

BẢN VẼ: B1A-MBS	QUYẾT: A3	TỶ LỆ: 1/100	NGÀY HT: ...
THIẾT KẾ	ĐỒ THỊ HỌC HÈN		<i>[Signature]</i>
CHỦ TRÌ	NGUYỄN ĐỨC TIẾN		<i>[Signature]</i>
CHỦ NHIỆM	TRẦN TUẤN ANH		<i>[Signature]</i>
QUẢN LÝ KỸ THUẬT	ĐỖ TRÍ PHƯƠNG		<i>[Signature]</i>

GIÁM ĐỐC:  
*[Signature]*

THS. KTS. TRẦN TUẤN ANH  
**CÔNG TY CỔ PHẦN R&D QUY HOẠCH**  
 R&D PLANNERS.,JSC



**DỰ ÁN KIẾN TRÚC CÔNG TRÌNH BIỆT THỰ VÀ NHÀ LIỀN KỀ KHU DÂN CƯ CÒN TÂN LẬP, PHƯỜNG XƯƠNG HUÂN, THÀNH PHỐ NHA TRANG**  
**ĐỊA ĐIỂM: PHƯỜNG XƯƠNG HUÂN, THÀNH PHỐ NHA TRANG, TỈNH KHÁNH HÒA**



**MẶT ĐỨNG TRỤC D-A**

TỶ LỆ: 1/100

**MẶT ĐỨNG TRỤC A-D**

TỶ LỆ: 1/100

CƠ QUAN PHÊ DUYỆT:  
 ỦY BAN NHÂN DÂN TỈNH KHÁNH HÒA

KÈM THEO QUYẾT ĐỊNH SỐ: ... NGÀY ... THÁNG ... NĂM 2023  
 CƠ QUAN THẨM ĐỊNH:  
 SỞ XÂY DỰNG TỈNH KHÁNH HÒA

KÈM THEO BÁO CÁO THẨM ĐỊNH SỐ: ... NGÀY ... THÁNG ... NĂM 2023  
 CHỦ ĐẦU TƯ:  
 CÔNG TY CỔ PHẦN SÔNG ĐÀ - NHA TRANG

KÈM THEO TỜ TRÌNH SỐ: ... NGÀY ... THÁNG ... NĂM 2023  
 DỰ ÁN:  
 KHU DÂN CƯ CÒN TÂN LẬP  
 PHƯỜNG XƯƠNG HUÂN, THÀNH PHỐ NHA TRANG

TÊN BẢN VẼ:  
 MẶT ĐỨNG TRỤC 1 - 4  
 MẶT ĐỨNG TRỤC 4 - 1

BẢN VẼ:	B71A-MD1	GHÉP:	A3	TỶ LỆ:	1/100	NGÀY HT:	...
THIẾT KẾ:	ĐỒ THỊ NGỌC HÈN						<i>[Signature]</i>
CHỦ TRÌ:	NGUYỄN ĐỨC TIẾN						<i>[Signature]</i>
CHỦ NHIỆM:	TRẦN TUẤN ANH						<i>[Signature]</i>
QUẢN LÝ KỸ THUẬT:	ĐỖ TRỊ PHƯƠNG						<i>[Signature]</i>

GIÁM ĐỐC:  
*[Signature]*

THS. KTS. TRẦN TUẤN ANH  
**R&D** CÔNG TY CỔ PHẦN R&D QUY HOẠCH  
 R&D PLANNERS.,JSC

TẦNG 5 - KINH BUILDING - SỐ 37 PHỐ YÊN LƯƠNG - QUẬN ĐỐNG ĐÁ - THÀNH PHỐ HÀ NỘI

**DỰ ÁN KIẾN TRÚC CÔNG TRÌNH BIỆT THỰ VÀ NHÀ LIỀN KỀ KHU DÂN CƯ CÓN TÂN LẬP, PHƯỜNG XƯƠNG HUÂN, THÀNH PHỐ NHA TRANG**  
**ĐỊA ĐIỂM: PHƯỜNG XƯƠNG HUÂN, THÀNH PHỐ NHA TRANG, TỈNH KHÁNH HÒA**



**MẶT ĐỨNG TRỤC 1-4**

TỶ LỆ: 1/100

CƠ QUAN PHÊ DUYỆT:  
 ỦY BAN NHÂN DÂN TỈNH KHÁNH HÒA

KÈM THEO QUYẾT ĐỊNH SỐ: ... NGÀY ... THÁNG ... NĂM 2023  
 CƠ QUAN THẨM ĐỊNH:  
 SỞ XÂY DỰNG TỈNH KHÁNH HÒA

KÈM THEO BẢO CÁO THAM DÙNG SỐ: ... NGÀY ... THÁNG ... NĂM 2023  
 CHỦ ĐẦU TƯ:  
 CÔNG TY CỔ PHẦN SÔNG ĐÀ - NHA TRANG

KÈM THEO TỜ TRÌNH SỐ: ... NGÀY ... THÁNG ... NĂM 2023  
 DỰ ÁN:  
 KHU DÂN CƯ CÓN TÂN LẬP  
 PHƯỜNG XƯƠNG HUÂN, THÀNH PHỐ NHA TRANG

TÊN BẢN VẼ:  
 MẶT ĐỨNG TRỤC D - A

BẢN VẼ:	B1A-MD2	SHẾP:	A3	TỶ LỆ:	1/100	NGÀY HT:	...
THIẾT KẾ:	ĐỒ THỊ HỌC HÈN						<i>[Signature]</i>
CHỦ TRÌ:	NGUYỄN ĐỨC TIẾN						<i>[Signature]</i>
CHỦ NHIỆM:	TRẦN TUẤN ANH						<i>[Signature]</i>
QUẢN LÝ KỸ THUẬT:	ĐỖ TRỊ PHƯƠNG						<i>[Signature]</i>

QUẢN ĐỌC:  
*[Signature]*

THS. KTS. TRẦN TUẤN ANH  
 **CÔNG TY CỔ PHẦN R&D QUY HOẠCH  
 R&D PLANNERS JSC**

TẦNG 5 - KINH BUILDING - SỐ 37 PHỐ YÊN LŨNG - QUẬN ĐỐNG ĐA - THÀNH PHỐ HÀ NỘI

**DỰ ÁN KIẾN TRÚC CÔNG TRÌNH BIỆT THỰ VÀ NHÀ LIỀN KÈ KHU DÂN CƯ CÓN TÂN LẬP, PHƯỜNG XƯƠNG HUÂN, THÀNH PHỐ NHA TRANG**  
**ĐỊA ĐIỂM: PHƯỜNG XƯƠNG HUÂN, THÀNH PHỐ NHA TRANG, TỈNH KHÁNH HÒA**

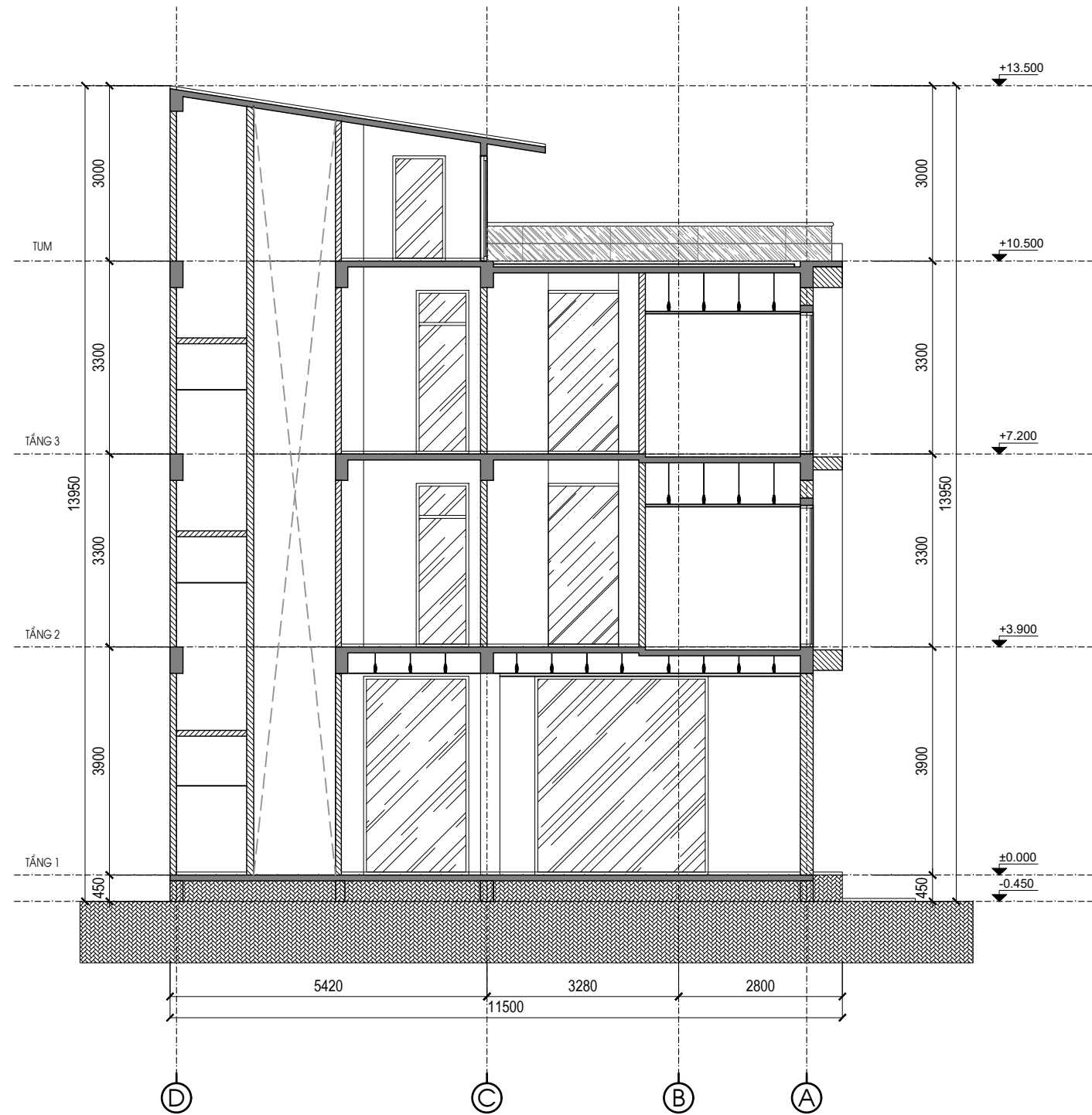

**MẶT CẮT TRỰC 1-1**

TỶ LỆ: 1/100

CƠ QUAN PHÊ DUYỆT:  
 ỦY BAN NHÂN DÂN TỈNH KHÁNH HÒA

CƠ QUAN THẨM ĐỊNH:  
 SỞ XÂY DỰNG TỈNH KHÁNH HÒA

CHỦ ĐẦU TƯ:  
 CÔNG TY CỔ PHẦN SÔNG ĐÀ - NHA TRANG

DỰ ÁN:  
 KHU DÂN CƯ CÓN TÂN LẬP  
 PHƯỜNG XƯƠNG HUÂN, THÀNH PHỐ NHA TRANG

TÊN BẢN VẼ:  
 MẶT ĐỨNG TRỰC A - D

BẢN VẼ:	B1A-MD3	GHÉP:	A3	TỶ LỆ:	1/100	NGÀY HT:	...
THIẾT KẾ:	ĐỒ THỊ NGỌC HÈN						<i>[Signature]</i>
CHỦ TRÌ:	NGUYỄN ĐỨC TIẾN						<i>[Signature]</i>
CHỦ NHIỆM:	TRẦN TUẤN ANH						<i>[Signature]</i>
QUẢN LÝ KỸ THUẬT:	ĐỖ TRỊ PHƯƠNG						<i>[Signature]</i>

THB. KTS. TRẦN TUẤN ANH  
 **CÔNG TY CỔ PHẦN R&D QUY HOẠCH**  
 R&D PLANNERS.,JSC  
 TẦNG 5 - KINH BUILDING - SỐ 37 PHỐ YÊN LŨNG - QUẬN ĐỒNG ĐÀ - THÀNH PHỐ HÀ NỘI

**DỰ ÁN KIẾN TRÚC CÔNG TRÌNH BIỆT THỰ VÀ NHÀ LIỀN KÈ KHU DÂN CƯ CÓN TÂN LẬP, PHƯỜNG XƯƠNG HUÂN, THÀNH PHỐ NHA TRANG**  
**ĐỊA ĐIỂM: PHƯỜNG XƯƠNG HUÂN, THÀNH PHỐ NHA TRANG, TỈNH KHÁNH HÒA**



**MẶT CẮT TRỤC 2-2**  
 TỶ LỆ: 1/100

CƠ QUAN PHÊ DUYỆT:  
 ỦY BAN NHÂN DÂN TỈNH KHÁNH HÒA

KÈM THEO QUYẾT ĐỊNH SỐ: ..... NGÀY ... THÁNG ... NĂM 2023

CƠ QUAN THẨM ĐỊNH:  
 SỞ XÂY DỰNG TỈNH KHÁNH HÒA

KÈM THEO BÁO CÁO THẨM ĐỊNH SỐ: ..... NGÀY ... THÁNG ... NĂM 2023

CHỦ ĐẦU TƯ:  
 CÔNG TY CỔ PHẦN SÔNG ĐÀ - NHA TRANG

KÈM THEO TỜ TRÌNH SỐ: ..... NGÀY ... THÁNG ... NĂM 2023

DỰ ÁN:  
 KHU DÂN CƯ CÓN TÂN LẬP  
 PHƯỜNG XƯƠNG HUÂN, THÀNH PHỐ NHA TRANG

TÊN BẢN VẼ:  
 MẶT CẮT 1 - 1

BẢN VẼ:	B1A-MC1	SHẾP:	A3	TỶ LỆ:	1/100	NGÀY HT:	...
THIẾT KẾ:	ĐỒ THỊ NGỌC HÈN						<i>[Signature]</i>
CHỦ TRÌ:	NGUYỄN ĐỨC TIẾN						<i>[Signature]</i>
CHỦ NHIỆM:	TRẦN TUẤN ANH						<i>[Signature]</i>
QUẢN LÝ KỸ THUẬT:	ĐỖ TRỊ PHƯƠNG						<i>[Signature]</i>

GIÁM ĐỐC:  
*[Signature]*

THS. KTS. TRẦN TUẤN ANH

**R&D** CÔNG TY CỔ PHẦN R&D QUY HOẠCH  
 R&D PLANNERS.,JSC

TẦNG 5 - KINH BUILDING - SỐ 37 PHỐ YÊN LŨNG - QUẬN ĐỒNG ĐÀ - THÀNH PHỐ HÀ NỘI

**DỰ ÁN KIẾN TRÚC CÔNG TRÌNH BIỆT THỰ VÀ NHÀ LIỀN KỀ KHU DÂN CƯ CÒN TÂN LẬP, PHƯỜNG XƯƠNG HUÂN, THÀNH PHỐ NHA TRANG**  
**ĐỊA ĐIỂM: PHƯỜNG XƯƠNG HUÂN, THÀNH PHỐ NHA TRANG, TỈNH KHÁNH HÒA**



**MẶT CẮT TRỰC 2-2**

TỶ LỆ: 1/100

CƠ QUAN PHÊ DUYỆT:  
 ỦY BAN NHÂN DÂN TỈNH KHÁNH HÒA

KÈM THEO QUYẾT ĐỊNH SỐ: ... NGÀY ... THÁNG ... NĂM 2023

CƠ QUAN THẨM ĐỊNH:  
 SỞ XÂY DỰNG TỈNH KHÁNH HÒA

KÈM THEO BÁO CÁO THẨM ĐỊNH SỐ: ... NGÀY ... THÁNG ... NĂM 2023

CHỦ ĐẦU TƯ:  
 CÔNG TY CỔ PHẦN SÔNG ĐÀ - NHA TRANG

KÈM THEO TỜ TRÌNH SỐ: ... NGÀY ... THÁNG ... NĂM 2023

DỰ ÁN:  
 KHU DÂN CƯ CÒN TÂN LẬP  
 PHƯỜNG XƯƠNG HUÂN, THÀNH PHỐ NHA TRANG

TÊN BẢN VẼ:  
 MẶT CẮT 2 - 2

BẢN VẼ:	B1A-MC2	SHẾP:	A3	TỶ LỆ:	1/100	NGÀY HT:	...
THIẾT KẾ:	ĐỒ THỊ NGỌC HÈN						<i>[Signature]</i>
CHỦ TRÌ:	NGUYỄN ĐỨC TIẾN						<i>[Signature]</i>
CHỦ NHIỆM:	TRẦN TUẤN ANH						<i>[Signature]</i>
QUẢN LÝ KỸ THUẬT:	ĐỖ TRỊ PHƯƠNG						<i>[Signature]</i>

CHỮ CHỮ ĐÓNG:

*[Signature]*

THS. KTS. TRẦN TUẤN ANH

**R&D** CÔNG TY CỔ PHẦN R&D QUY HOẠCH  
 R&D PLANNERS.,JSC

TẦNG 5 - KINH BUILDING - SỐ 37 PHỐ YÊN LŨNG - QUẬN ĐÔNG ĐÀ - THÀNH PHỐ HÀ NỘI